

## Платье из поплина, модель F-54



Платье F-54

рост, см	165-170								
размер	42	44	46	48	50	52	54	56	58
обхват груди, см	84	88	92	96	100	104	108	112	116

прибавка к обхвату груди 6 см

Расход ткани при ширине 150 см	✓ 1,7 м	1,8 м	1,9 м	2 м
--------------------------------	---------	-------	-------	-----



### Схема сборки деталей на бумажных листах А4

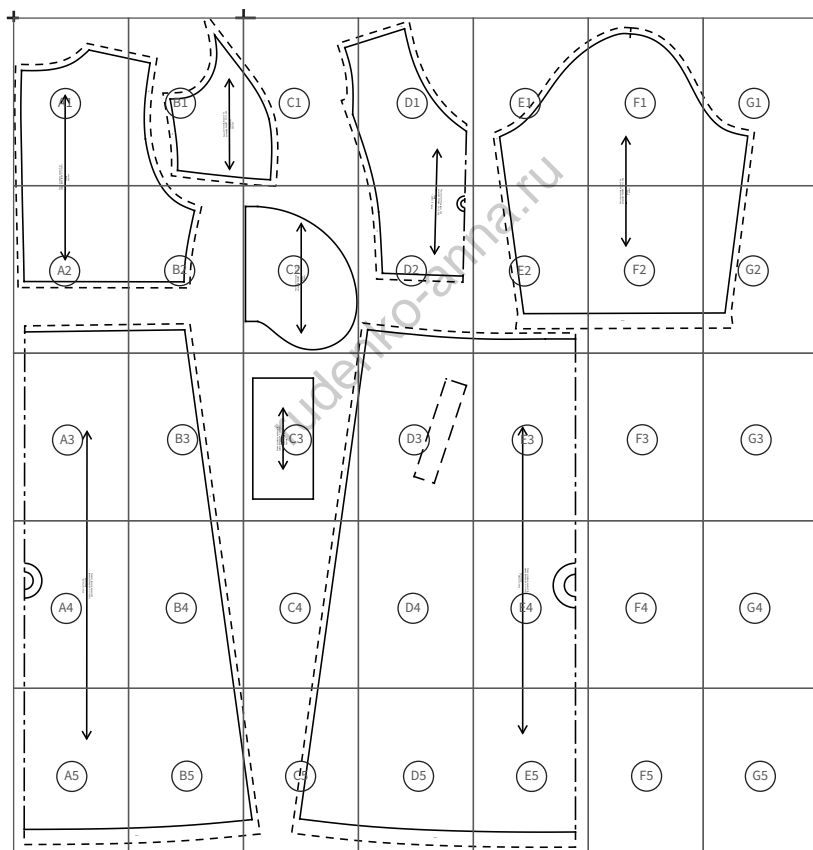

Лекала с припусками. Припуски - пунктирная линия. Величина припусков указана.

проверочный  
квадрат

5 x 5 см

сборка листов:

A B C D E F G H I J - столбики

1 2 3 ... - ряды

A1

е из полина, модель F-54  
р [56 РАЗМЕР - ОГ 112 CM]

спинка  
2 детали

rudenko-anna.ru

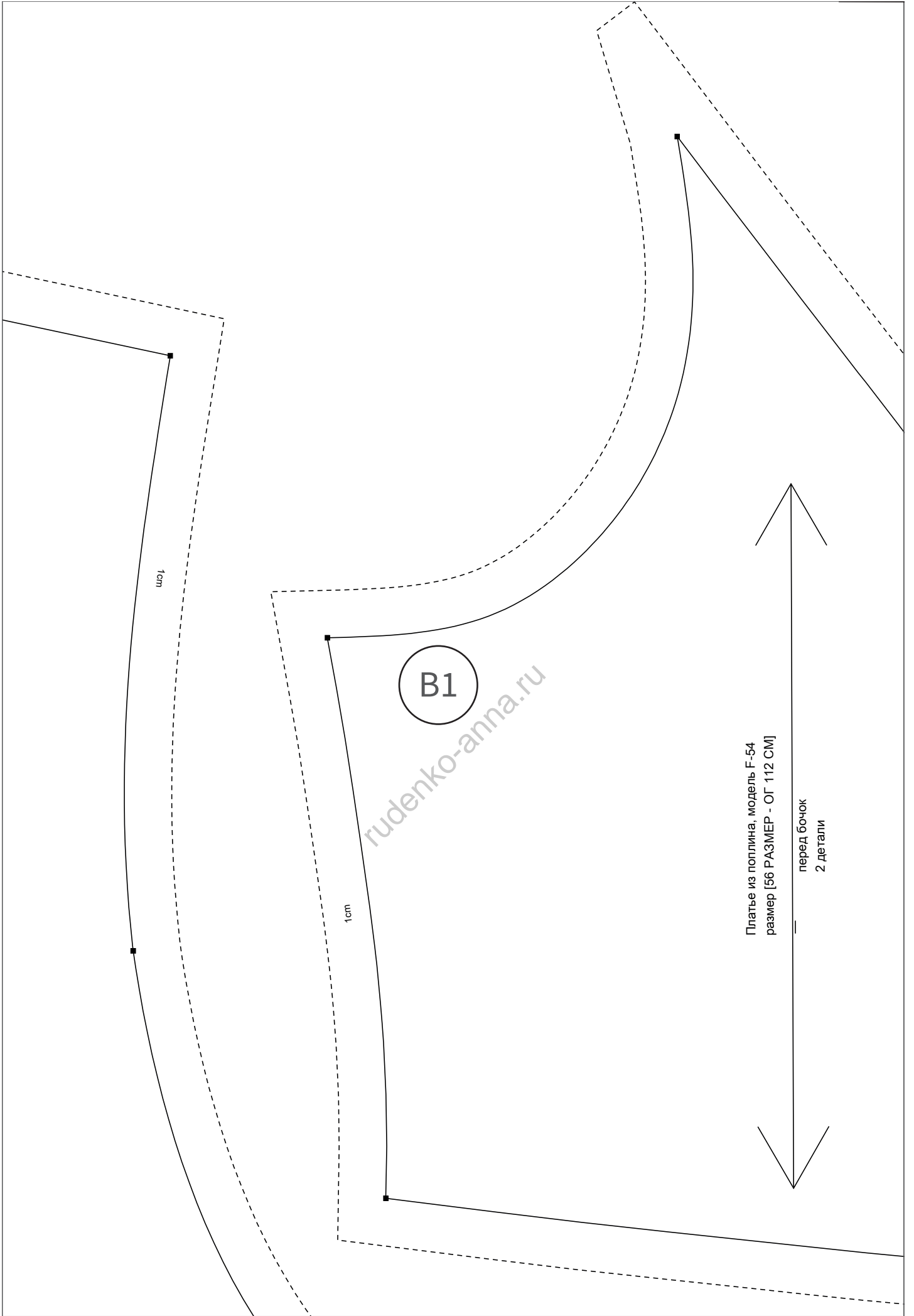

1cm

1cm

B1

*rudenko-anna.ru*

Платье из поплина, модель F-54  
размер [56 РАЗМЕР - ОГ 112 CM]

перед бочок  
2 детали

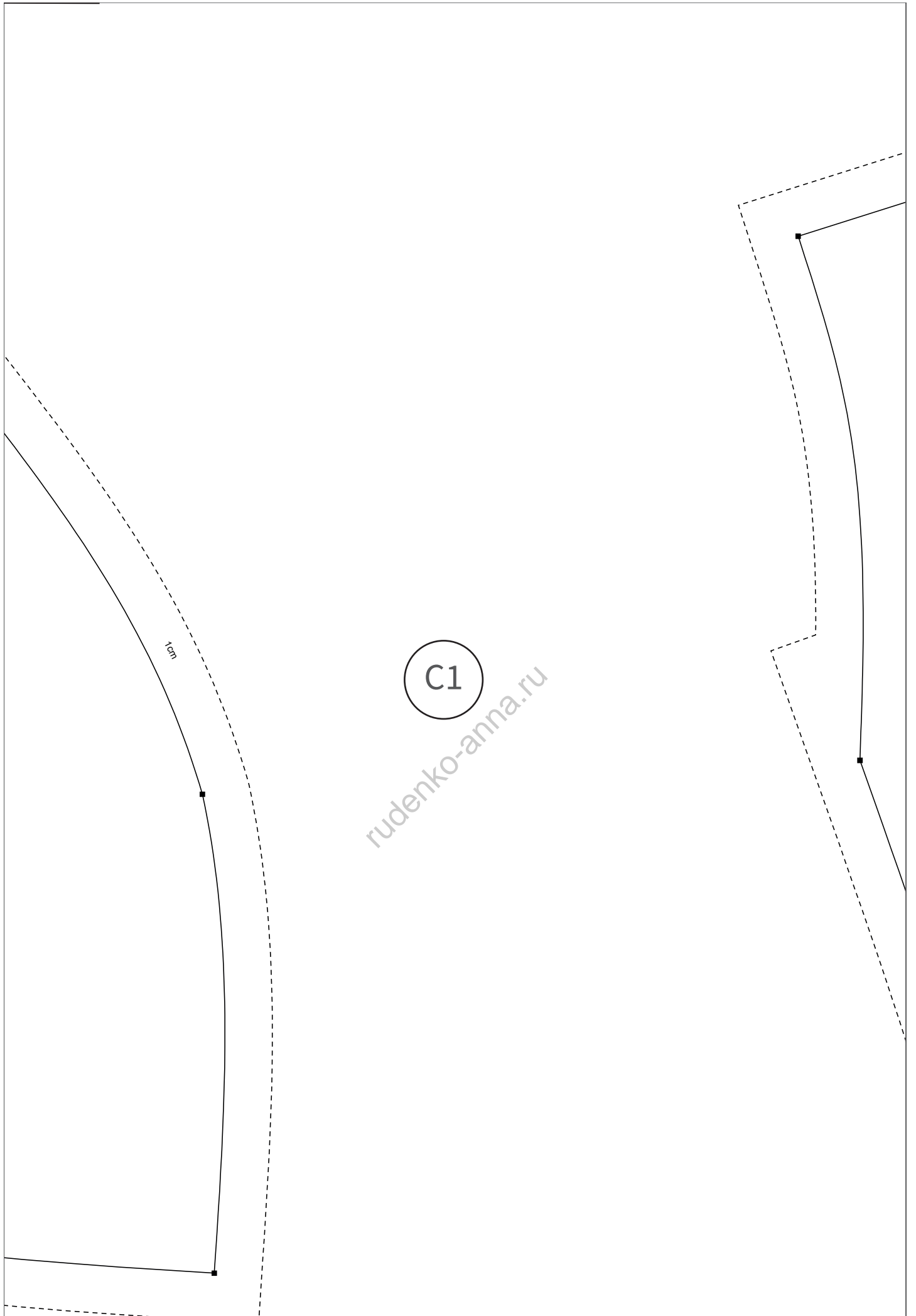

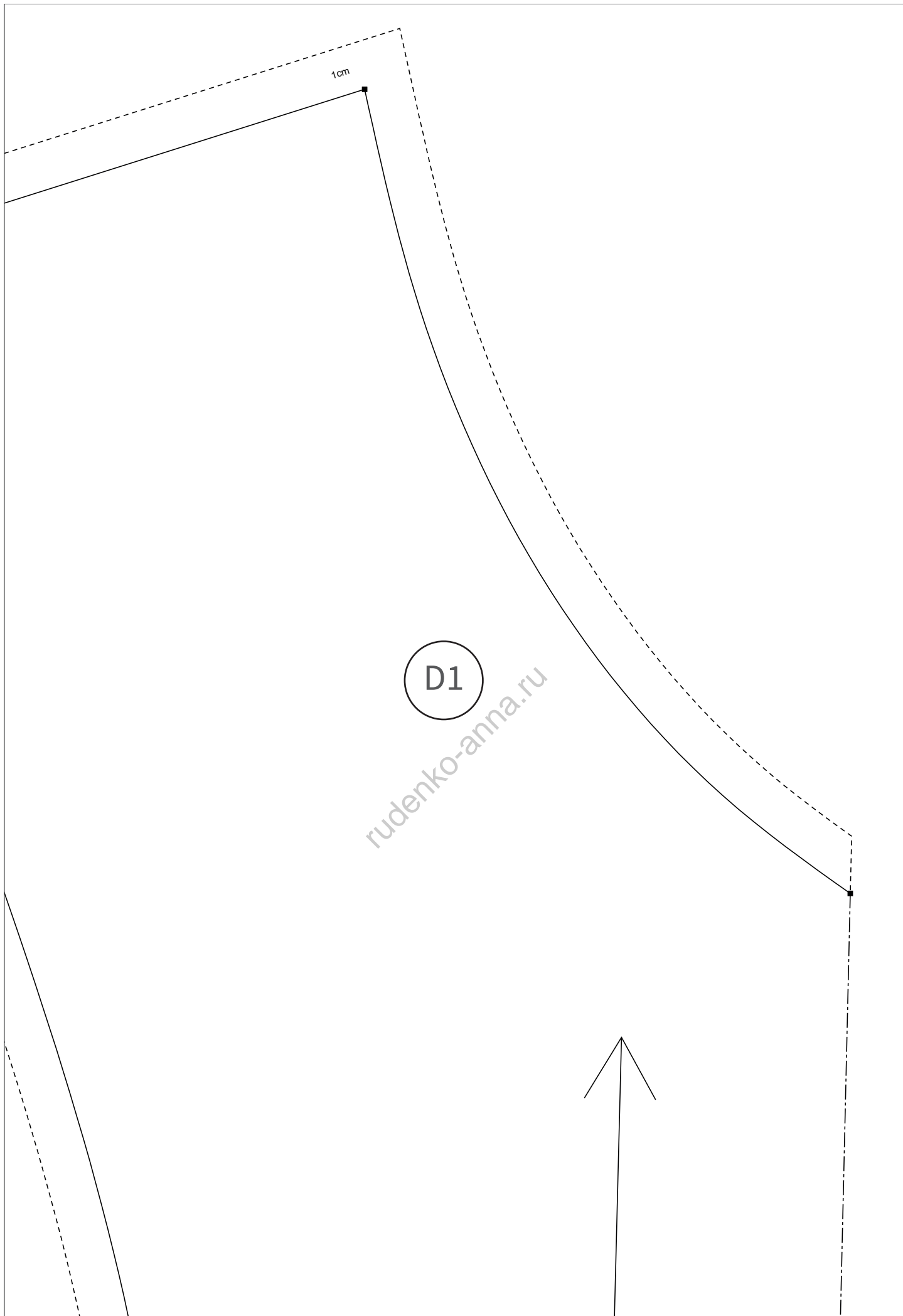

E1

1cm

rydenko-anna.TU

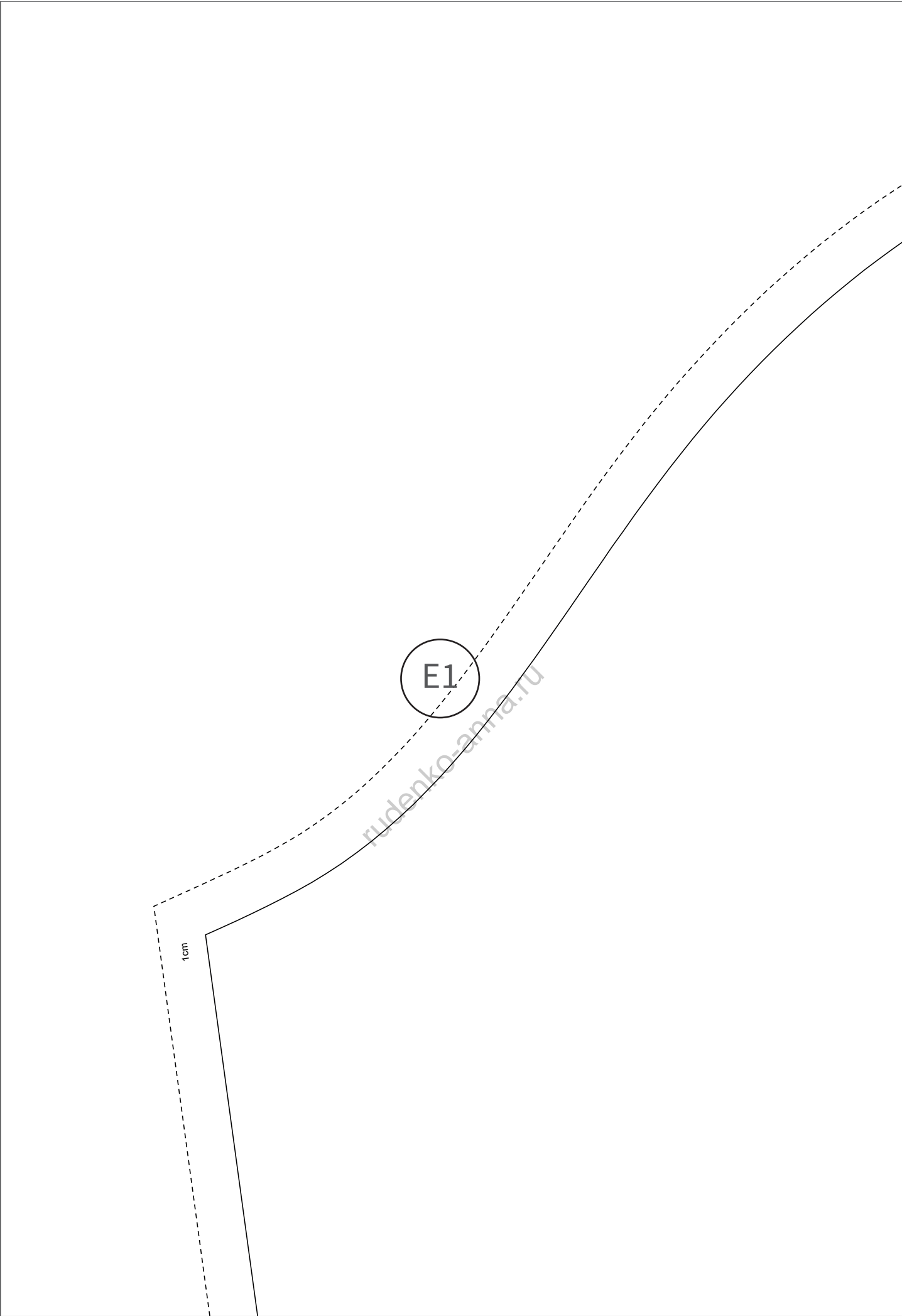

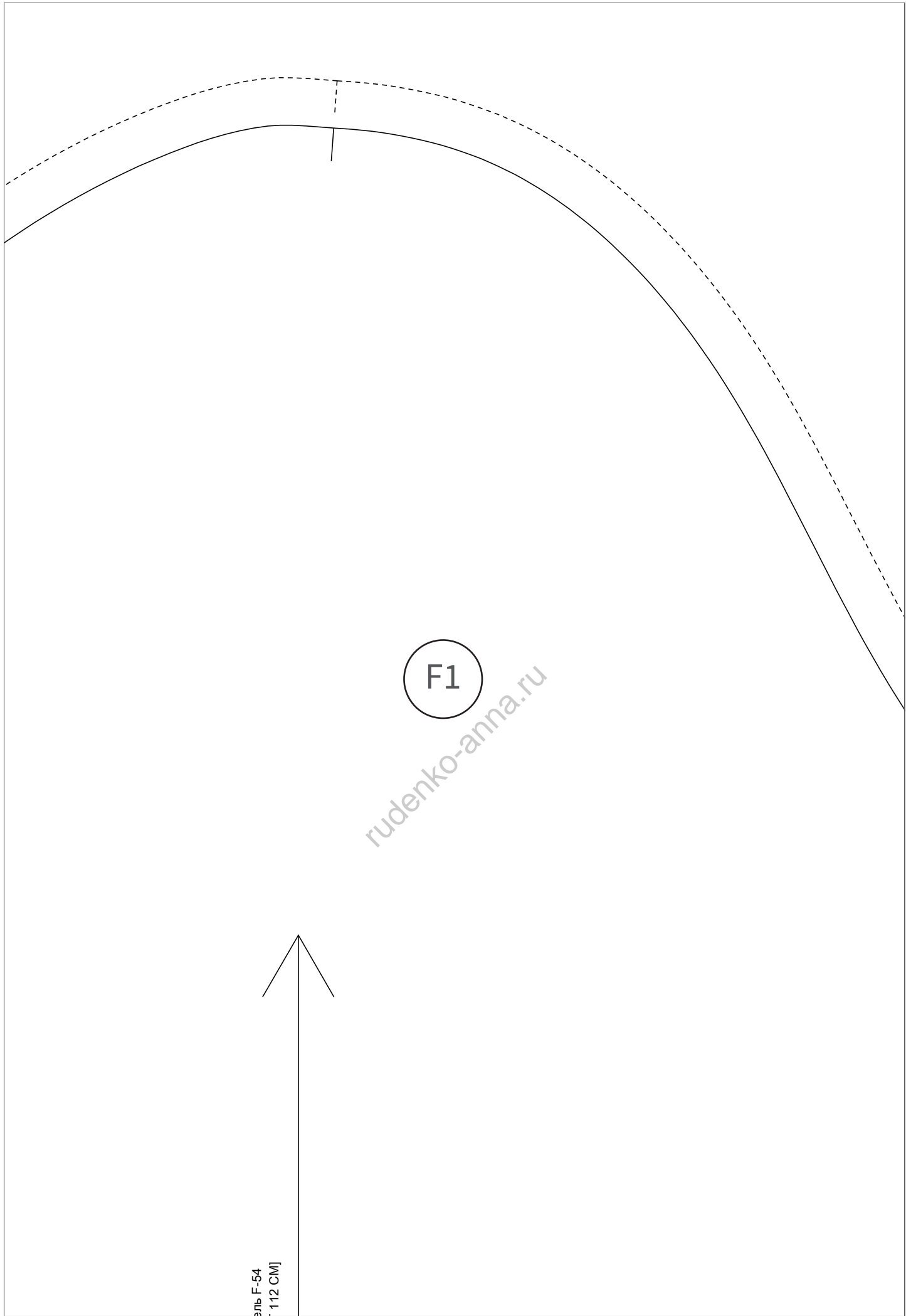

F1

rudenko-anna.ru

эль F-54  
112 CM]

G1

rudenko-anna.ru

1cm

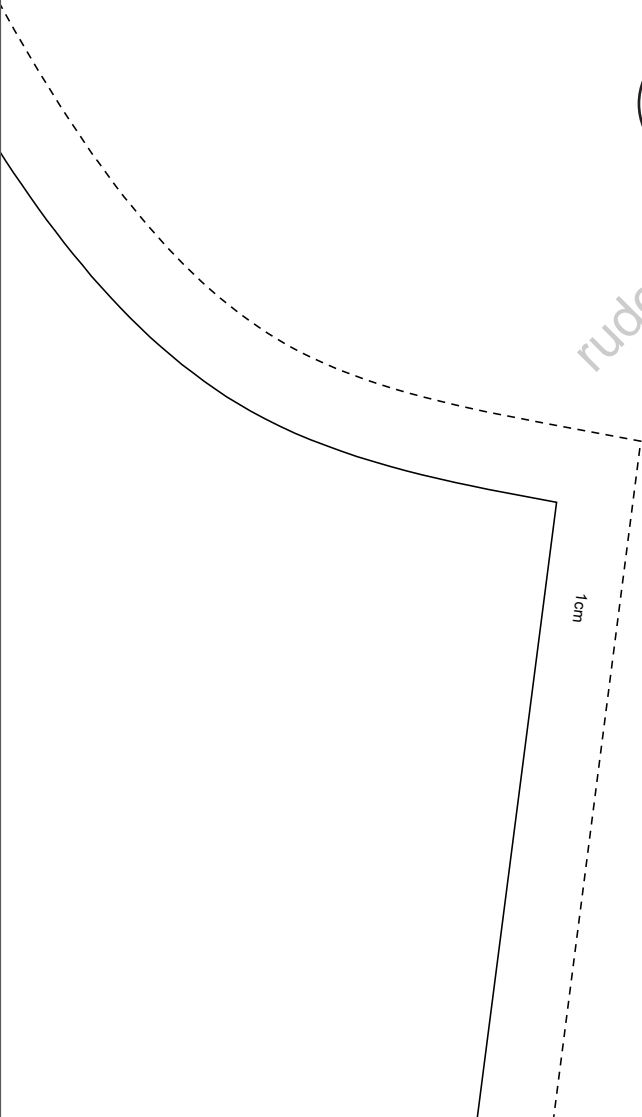



Платье  
размер

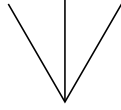

A2

rudenko-anna.ru

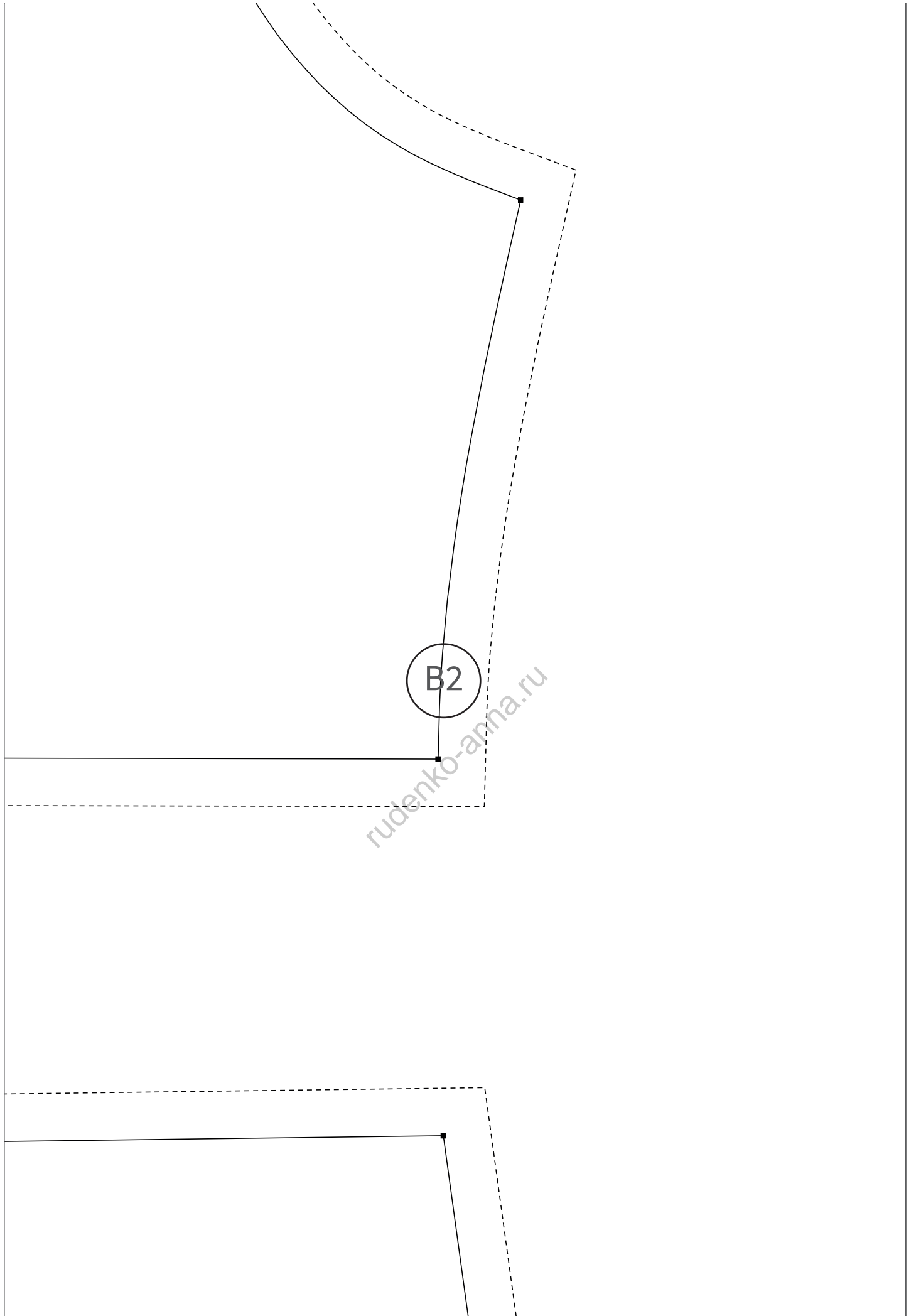

Платье из поллина, модель Е-54  
размер [56 РАЗМЕР - ОГ 112 СМ]

С2

керман  
4 детали

rude.ru  
rude.ru

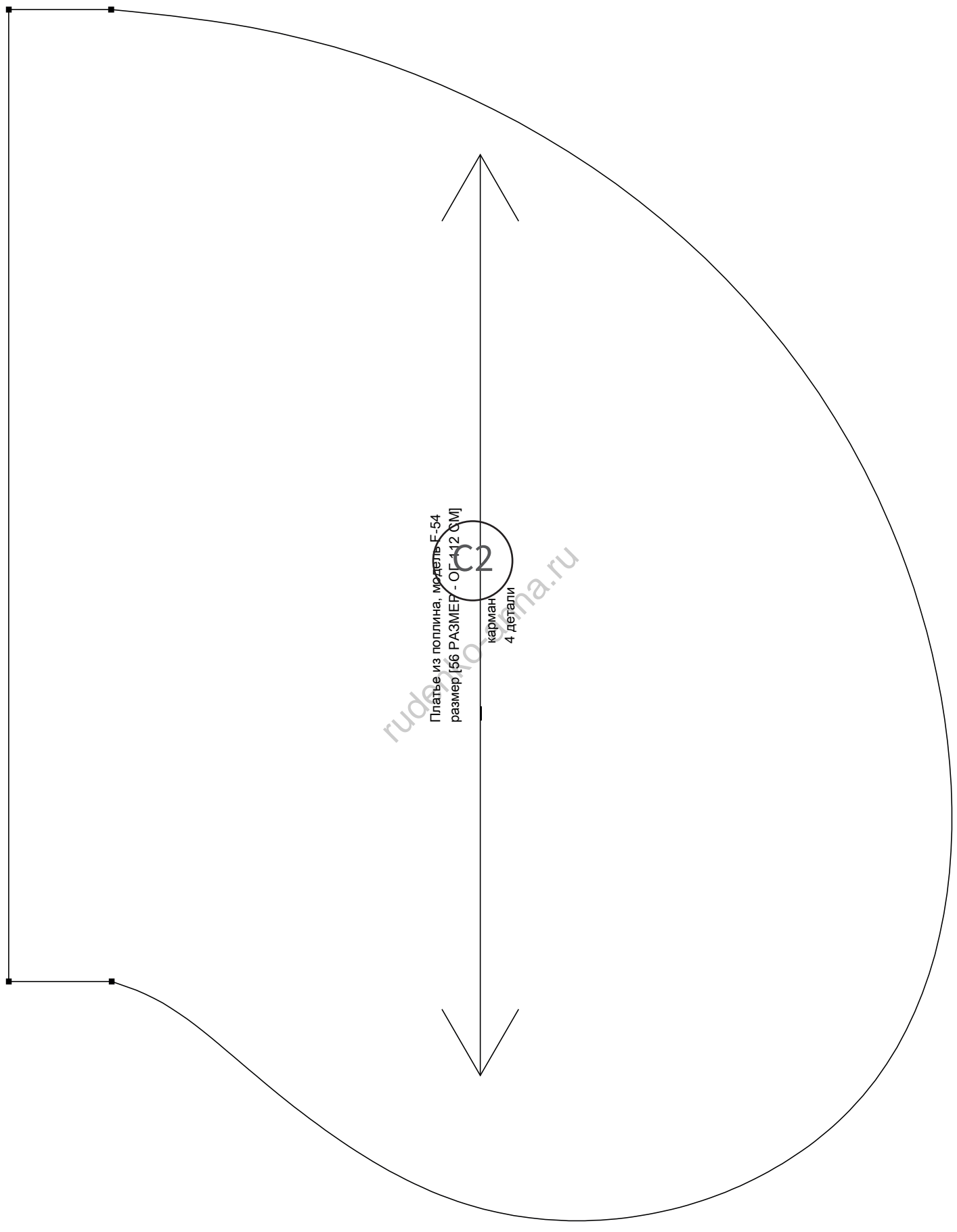
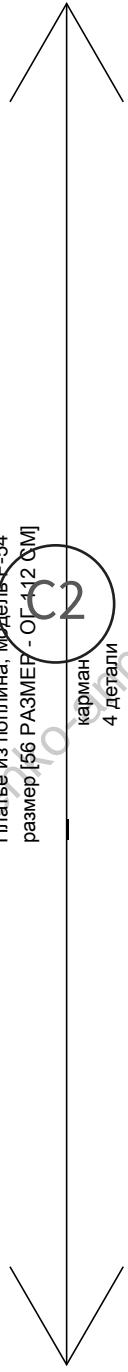

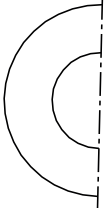

Платье из полупина, модель F-54  
размер [56 РАЗМЕР - ОТ 112 CM]

Перед  
1 деталь со сгибом

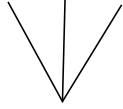

1cm

D2

rudenko-anna.ru

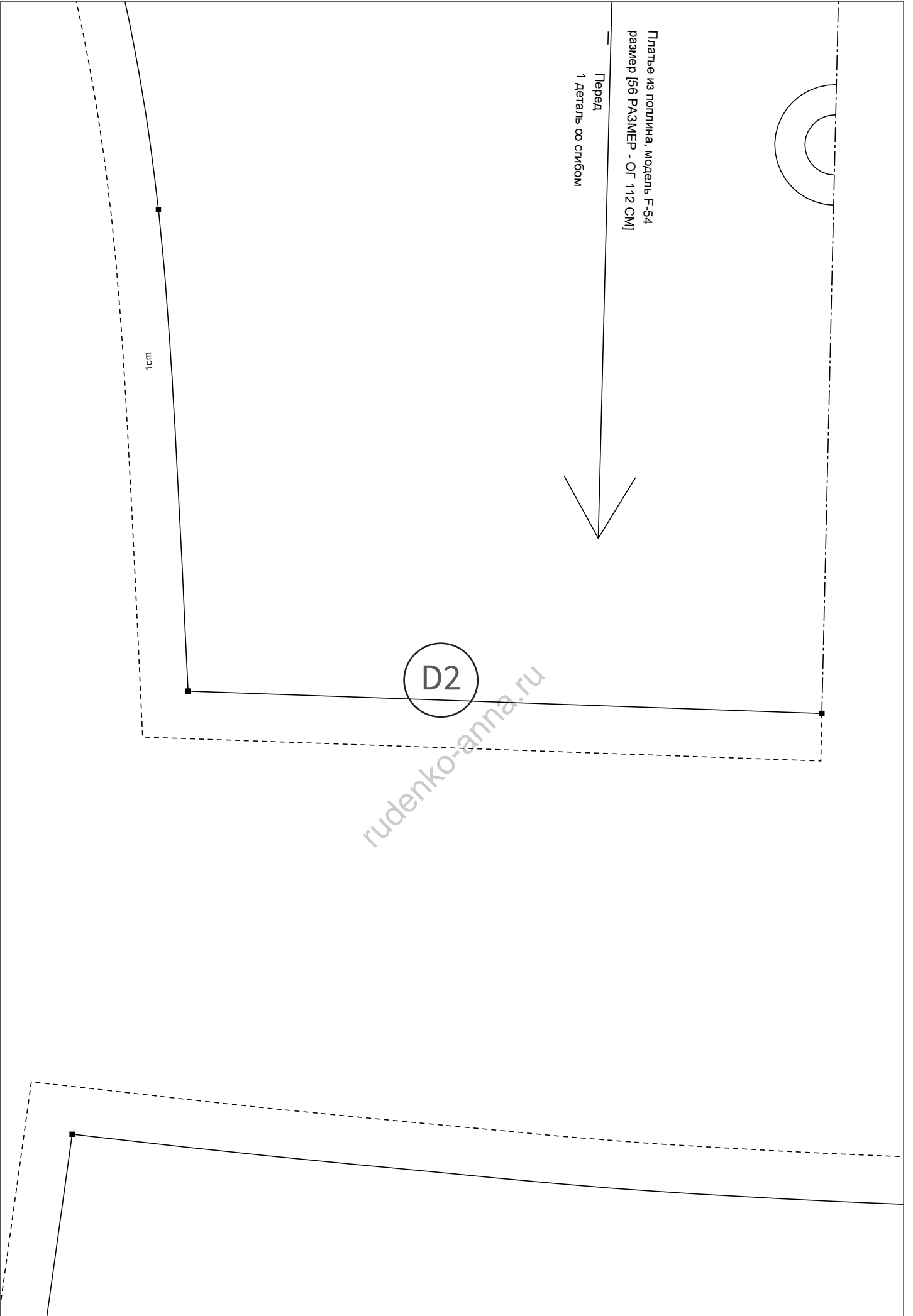

E2

rudenko-anna.ru

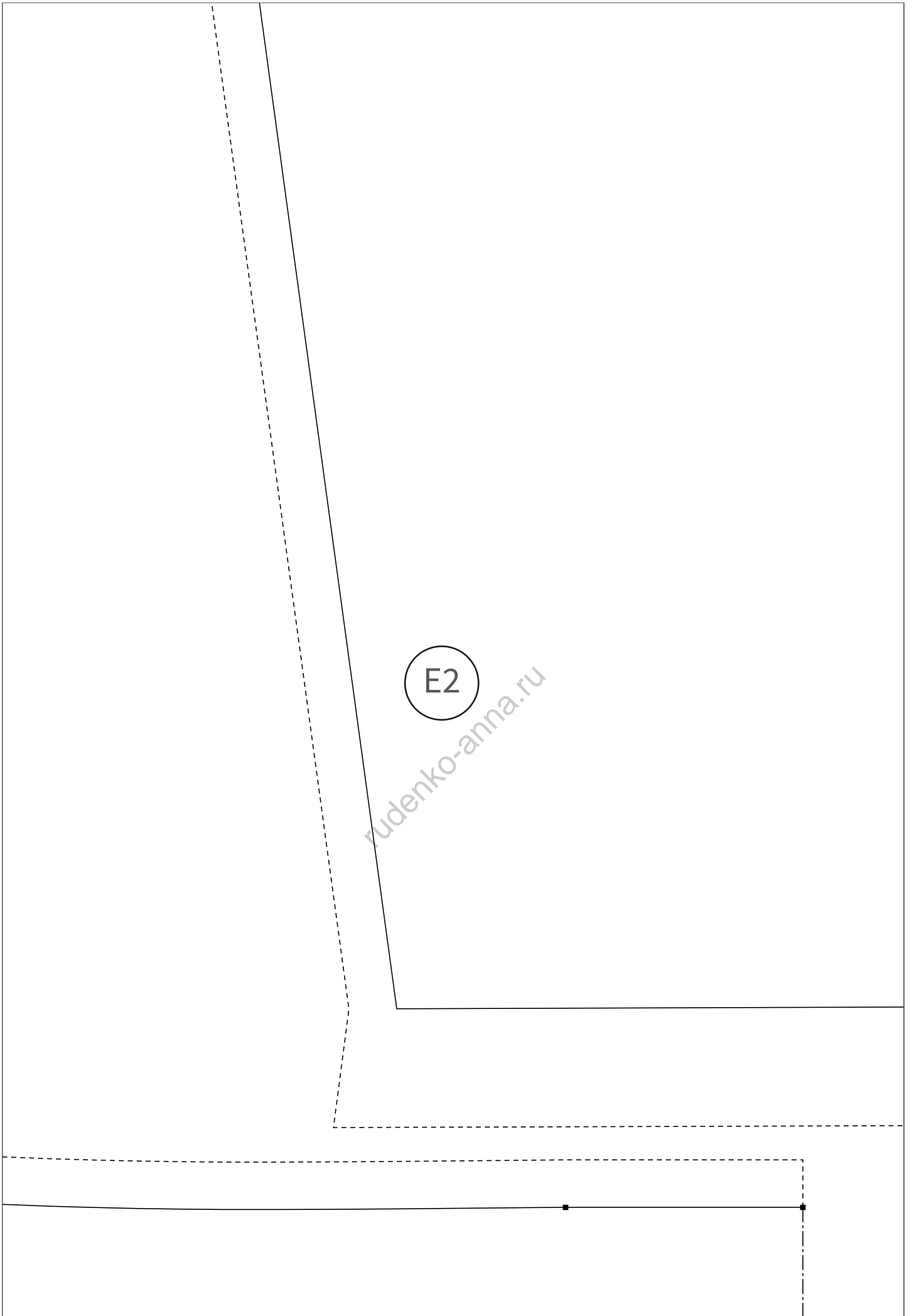

Платье из поллина, мод.  
размер [56 РАЗМЕР - ОТ

рукав  
2 детали

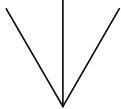

F2

rudenko-anna.ru

2,5cm



G2

rudenko-anna.ru

A3

[rudenko-anna.ru](http://rudenko-anna.ru)





B3

rudenko-anna.ru

1cm

Платье из поплина, модель F-54  
размер [56 РАЗМЕР - ОГ 112 CM]

листочка кармана  
2 детали

С3

rudenko-anna.ru

1cm

D3

rudenko-anna.ru



E3

rudenko-anna.ru

Платье из поллина. модель F-54  
размер [56 РАЗМЕР - ОТ 112 CM]

— юбка спинка  
1. Деталь со сгибом

A4

rudenko-anna.ru

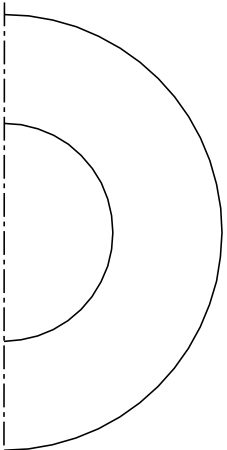

B4

rudenko-anna.ru

C4

rudenko-anna.ru

D4

[rudenko-anna.ru](http://rudenko-anna.ru)



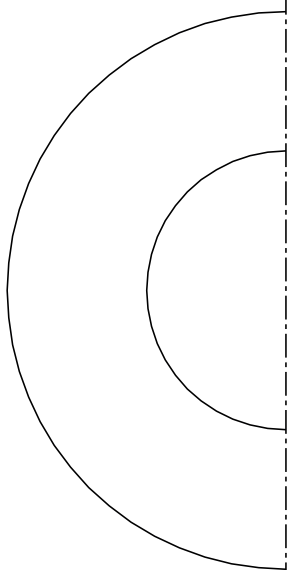

Платје из поплина, моделъ F-54  
размер [56 РАЗМЕР - ОТ 112 CM]

E4

Юбка перед  
1 Деталь со сгибом

rudenko-anna.ru

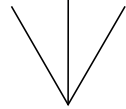

A5

[rudenko-anna.ru](http://rudenko-anna.ru)

B5

rudenko-anna.ru

2.5cm

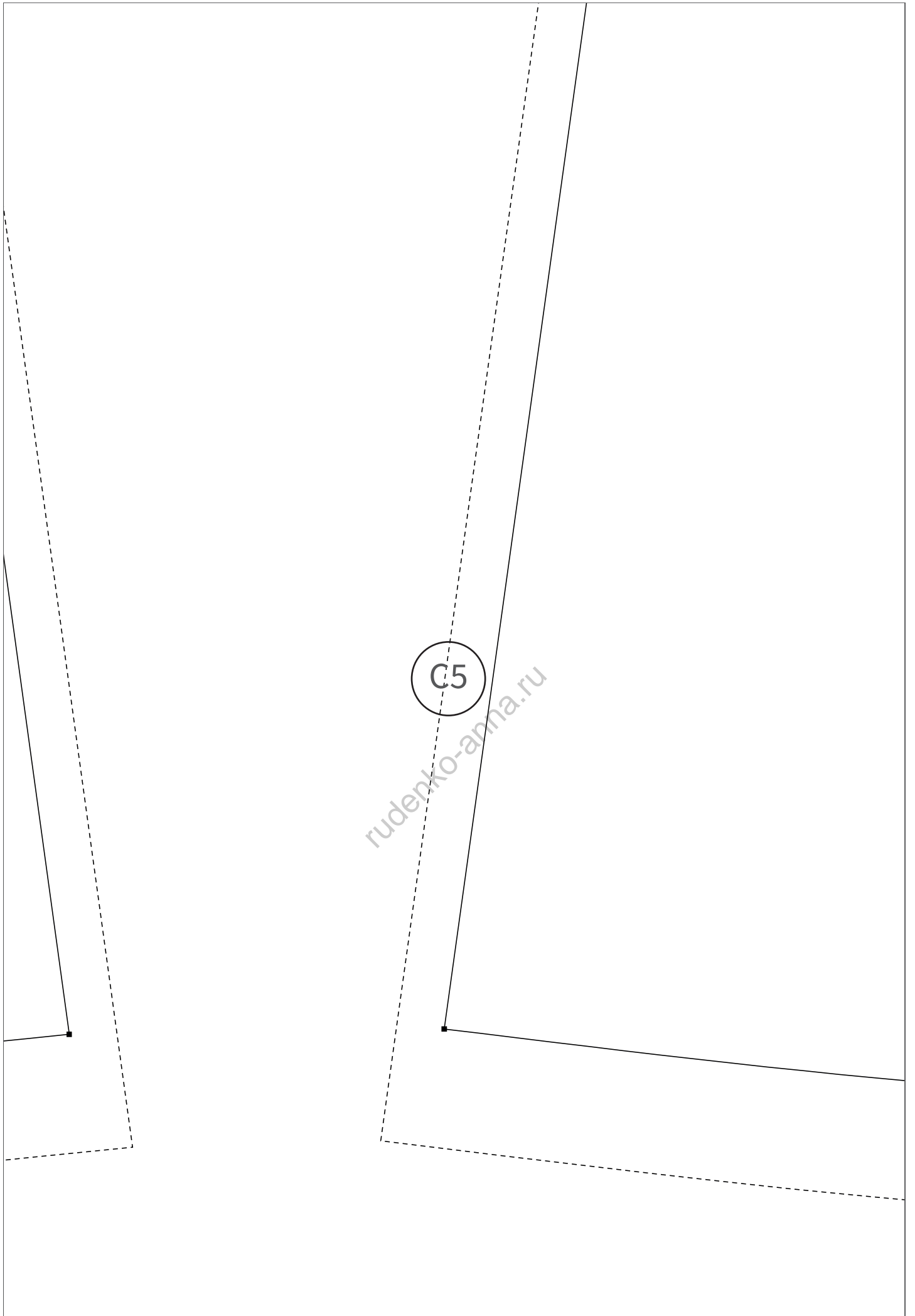

D5

rudenko-anna.ru

2.5cm

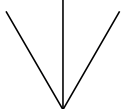

E5

rudenko-anna.ru