



## Мужская рубашка, модель М-18

М-18 Мужская рубашка с воротником стойкой

| Рост                     | 170 - 176 |    |    |       | ✓ 177 - 182 |     |     |     | 183 - 188 |     |     |     |
|--------------------------|-----------|----|----|-------|-------------|-----|-----|-----|-----------|-----|-----|-----|
| Размер                   | 44        | 46 | 48 | 50    | 52          | 54  | 56  | 58  | 60        | 62  | 64  | 66  |
| Обхват груди, см         | 88        | 92 | 96 | 100   | 104         | 108 | 112 | 116 | 120       | 124 | 128 | 132 |
| Прибавка к обхвату груди |           |    |    | 12 см |             |     |     |     |           |     |     |     |

|  |      |      |      |      |      |      |       |      |      |      |      |      |
|--|------|------|------|------|------|------|-------|------|------|------|------|------|
| <b>А</b> обхват под<br>рукавом, см       | 101  | 105  | 109  | 113  | 117  | 121  | 125   | 129  | 133  | 137  | 141  | 145  |
| <b>В</b> длина спины, см                 | 70,7 | 71,6 | 72,4 | 73,3 | 74,1 | 75,0 | 75,8  | 76,7 | 77,5 | 78,4 | 79,2 | 80,0 |
| расход материала при<br>ширине 150 см, м | 1,4  |      |      |      | 1,5  |      | ✓ 1,6 |      | 2    |      |      |      |

Схема сборки деталей на бумажных листах А4

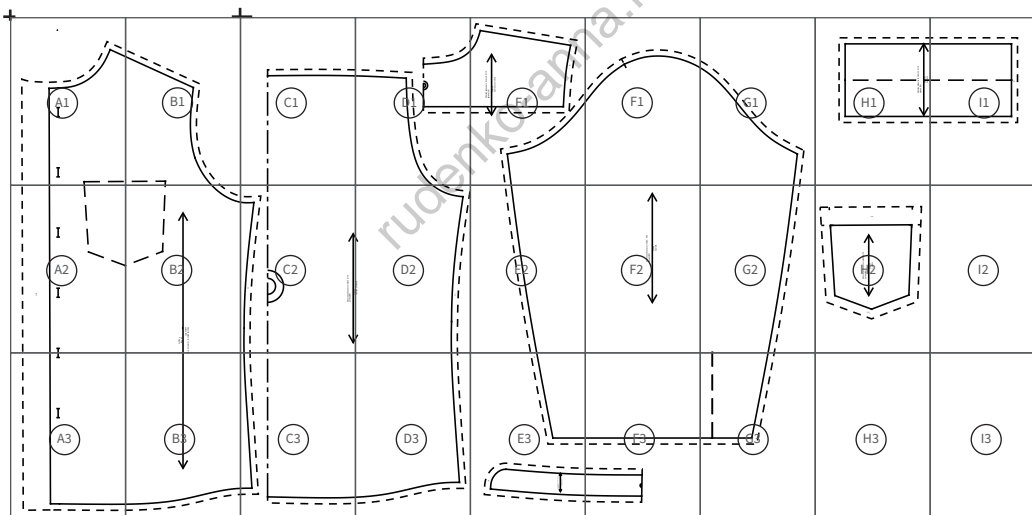

Лекала с припусками. Припуски - пунктирная линия. Величина припусков указана.

проверочный  
квадрат

5 x 5 см

сборка листов:

A B C D E F G H I J - столбики

1 2 3 ... - ряды

A1

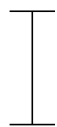

rudenko-anna.ru

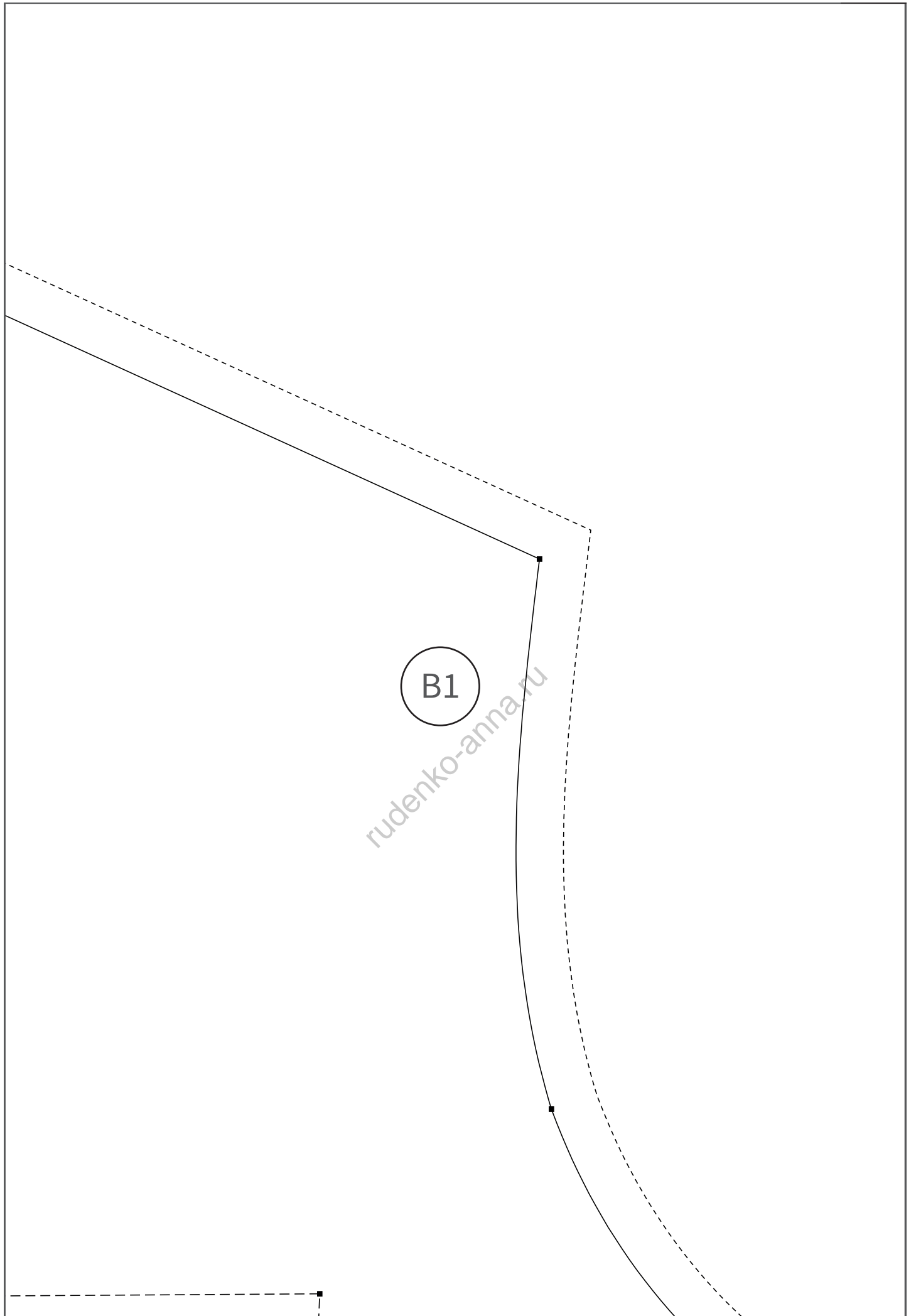

B1

*rudenko-anna.ru*

C1

[rudenko-anna.ru](http://rudenko-anna.ru)

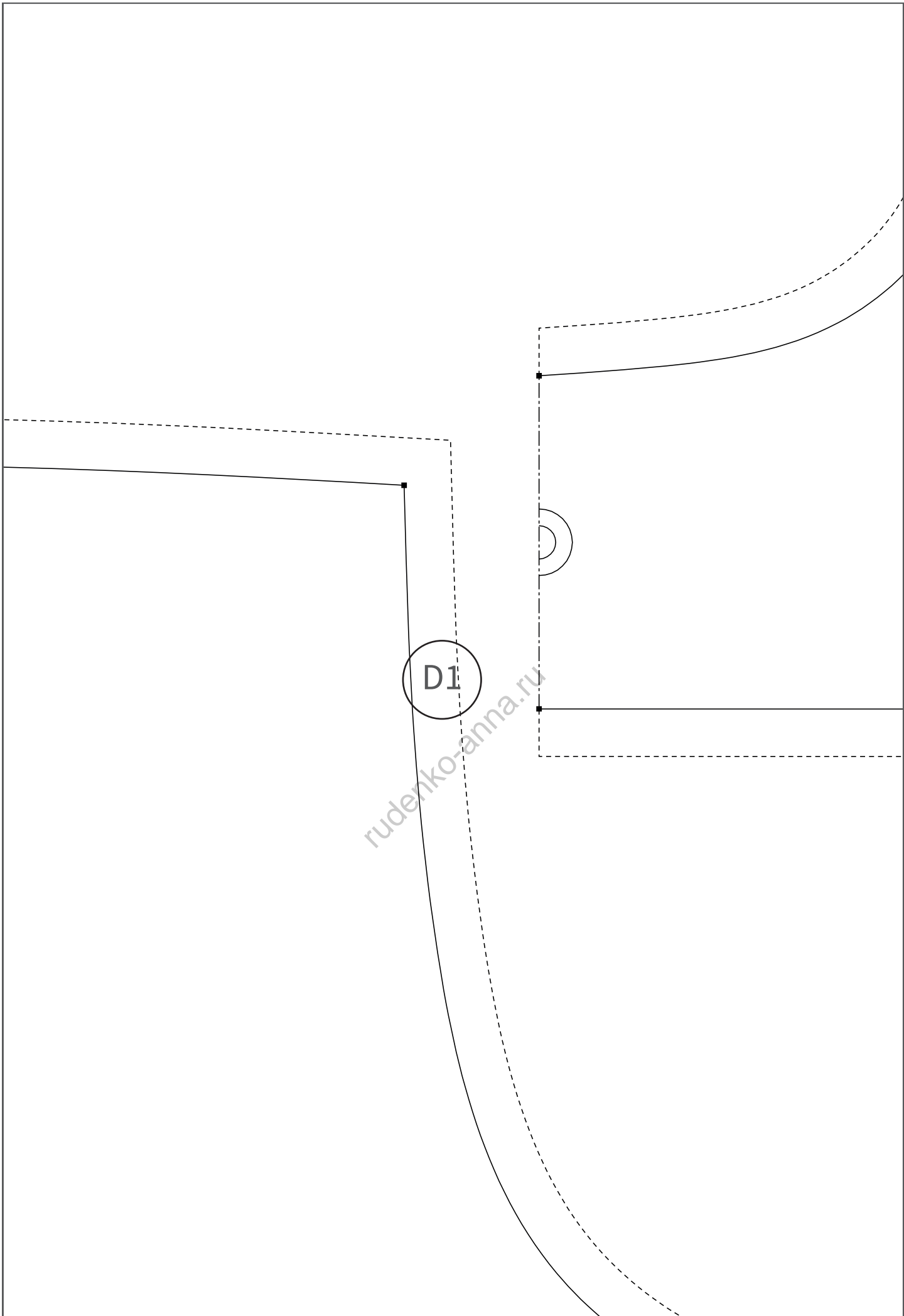

Мужская рубашка со стойкой, М-18  
размер [58]

кокетка  
2 детали со сгибом

E1

1cm

rudenko-anna.ru

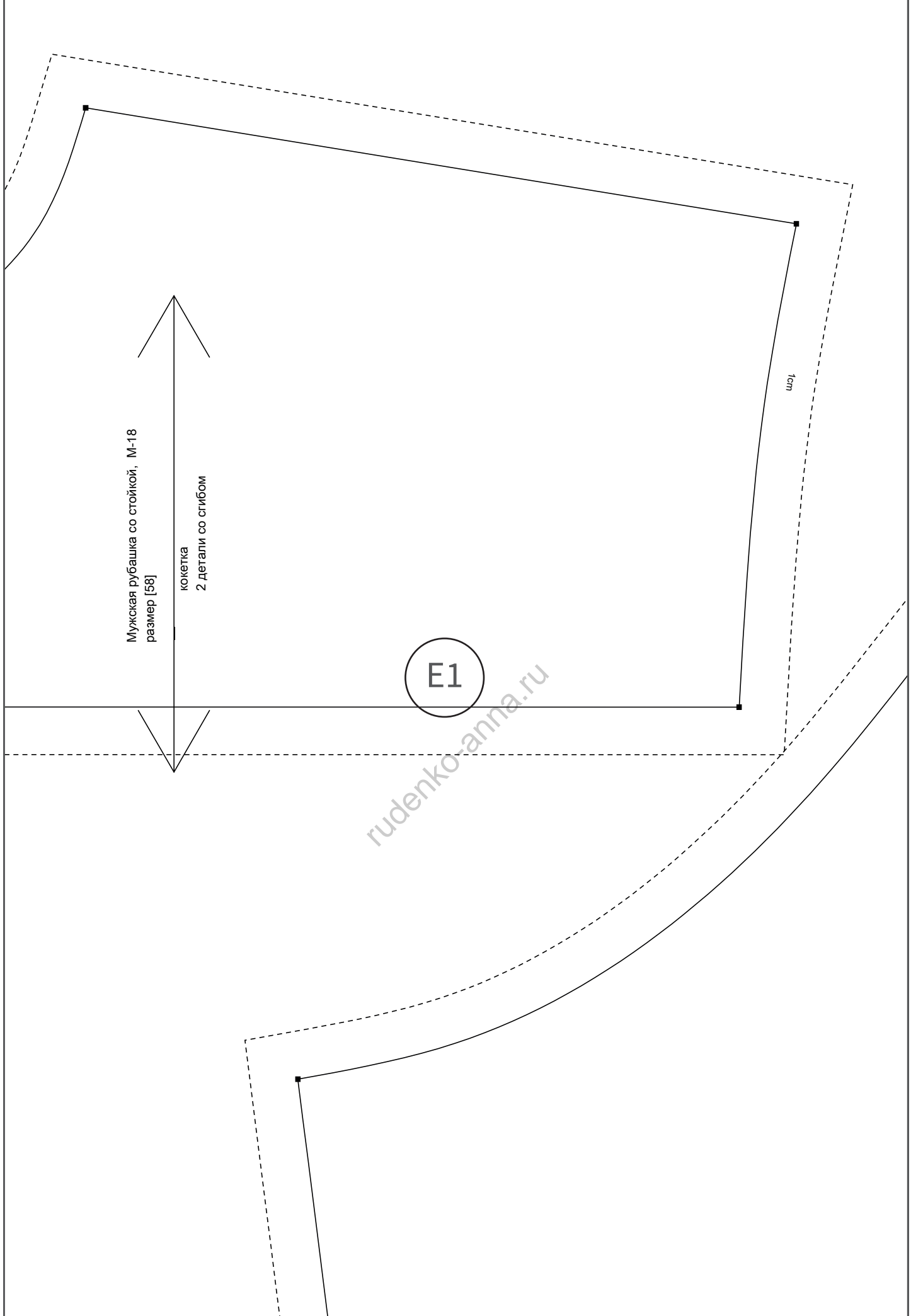

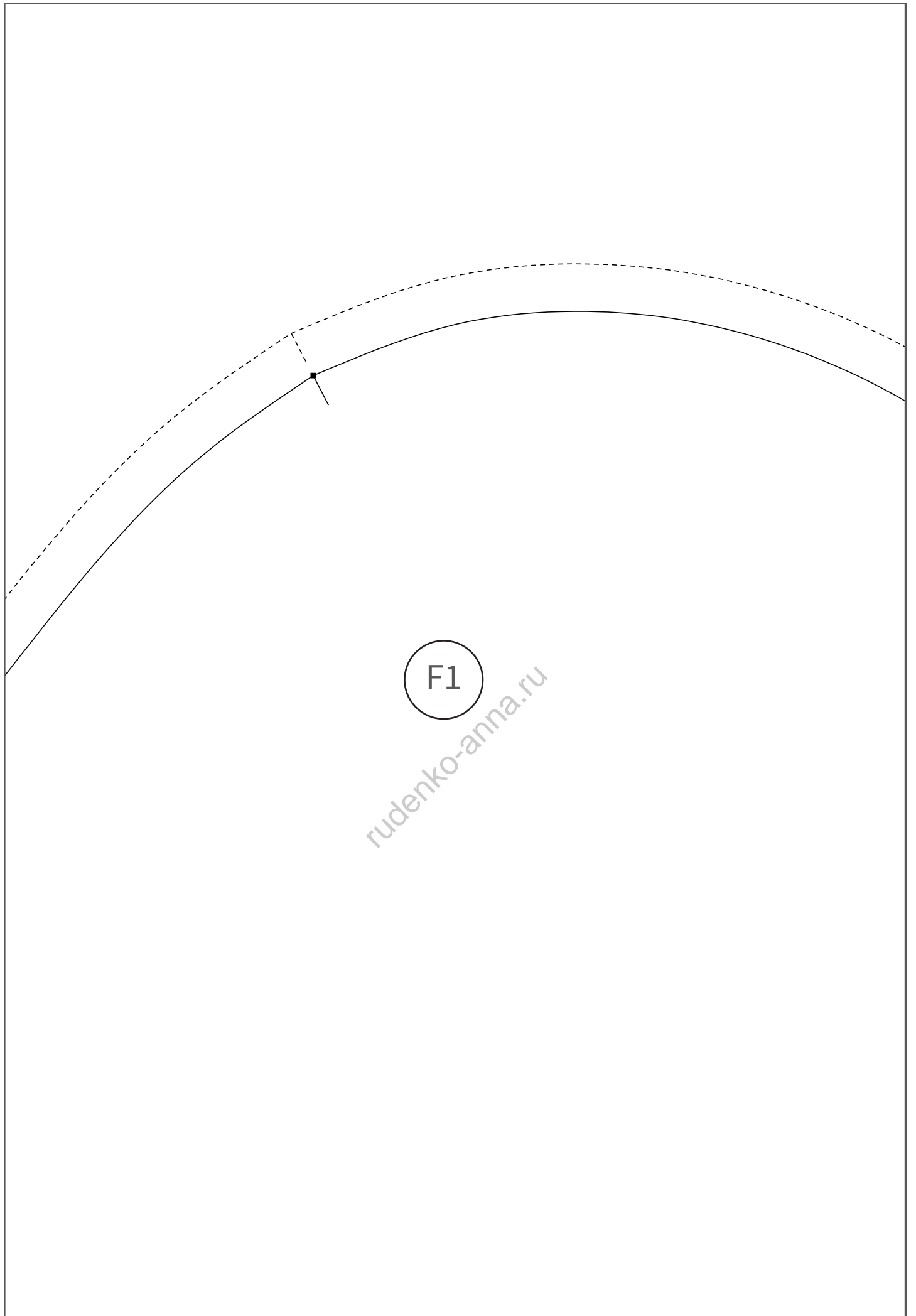

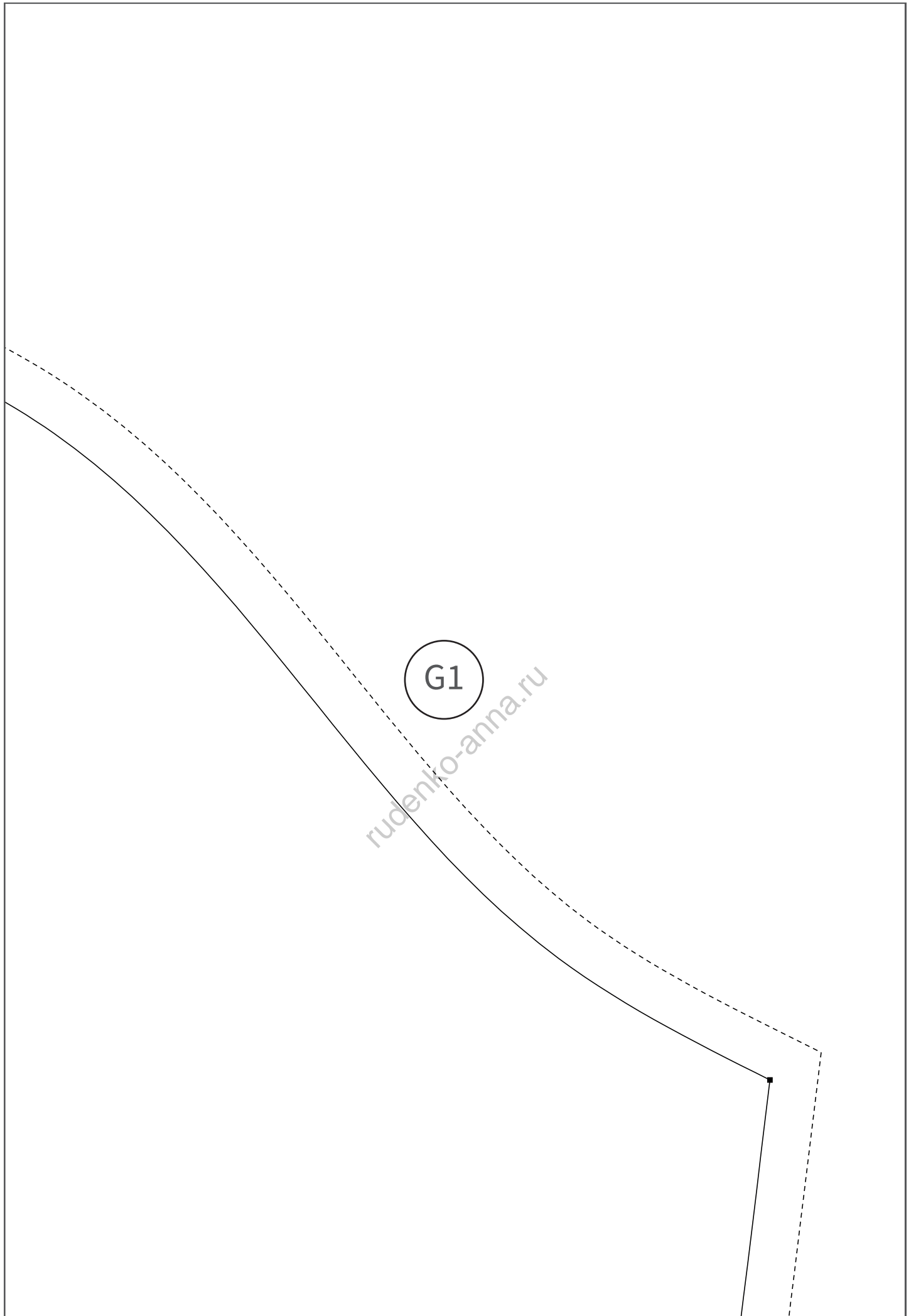

G1

*rudenko-anna.ru*



H1

Мужская рубашка со стойкой, М-18  
размер [58]

МАРЖЕТ  
2 детали

rudenko-anna.ru

11

rudenko-anna.ru

1cm

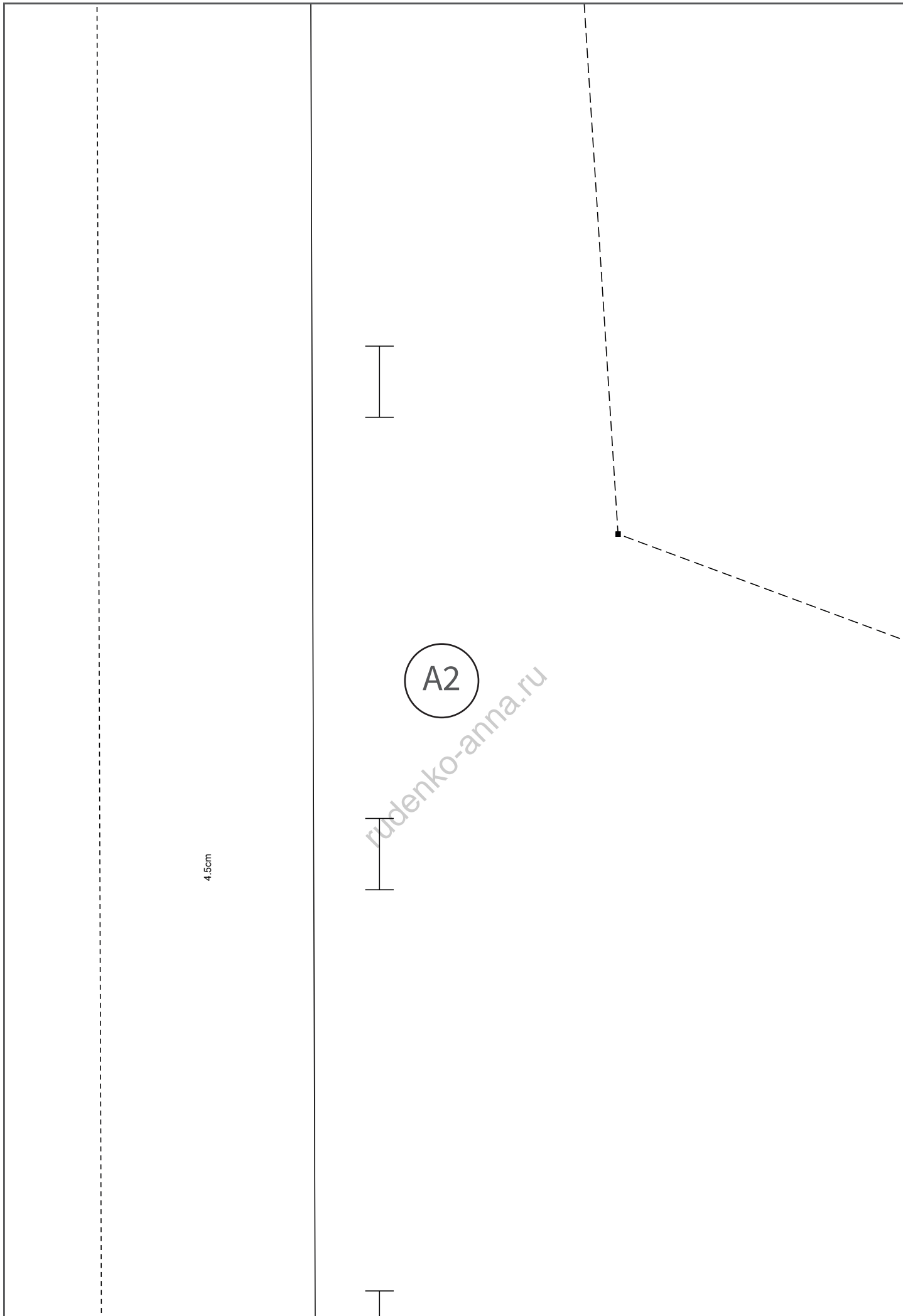

4.5cm

A2

*rudenko-anna.ru*

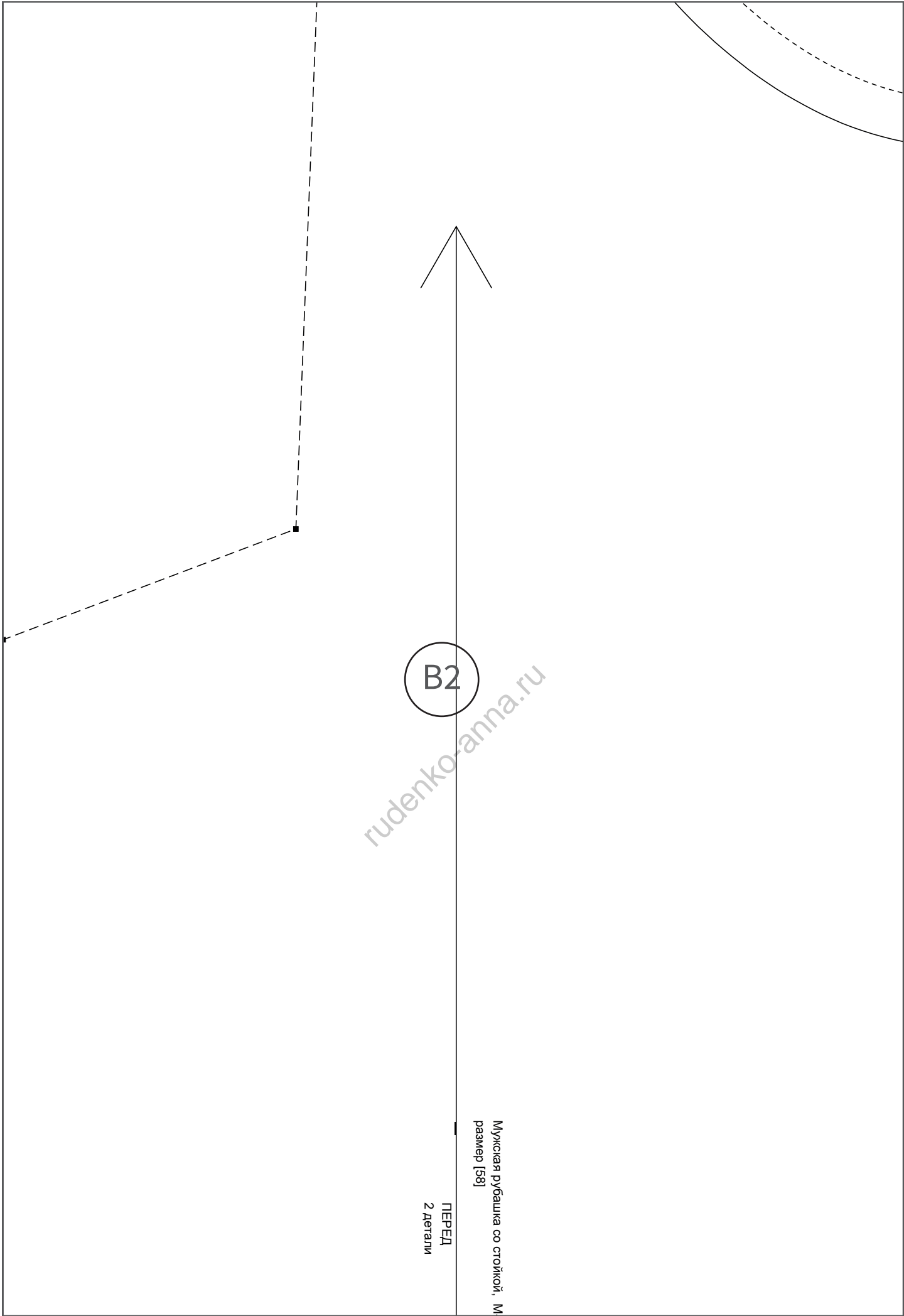

B2

*rudenko-anna.ru*

Мушкетерная рыбешка со стальной,  
размер [58]

ПЕРЕД  
2 детали

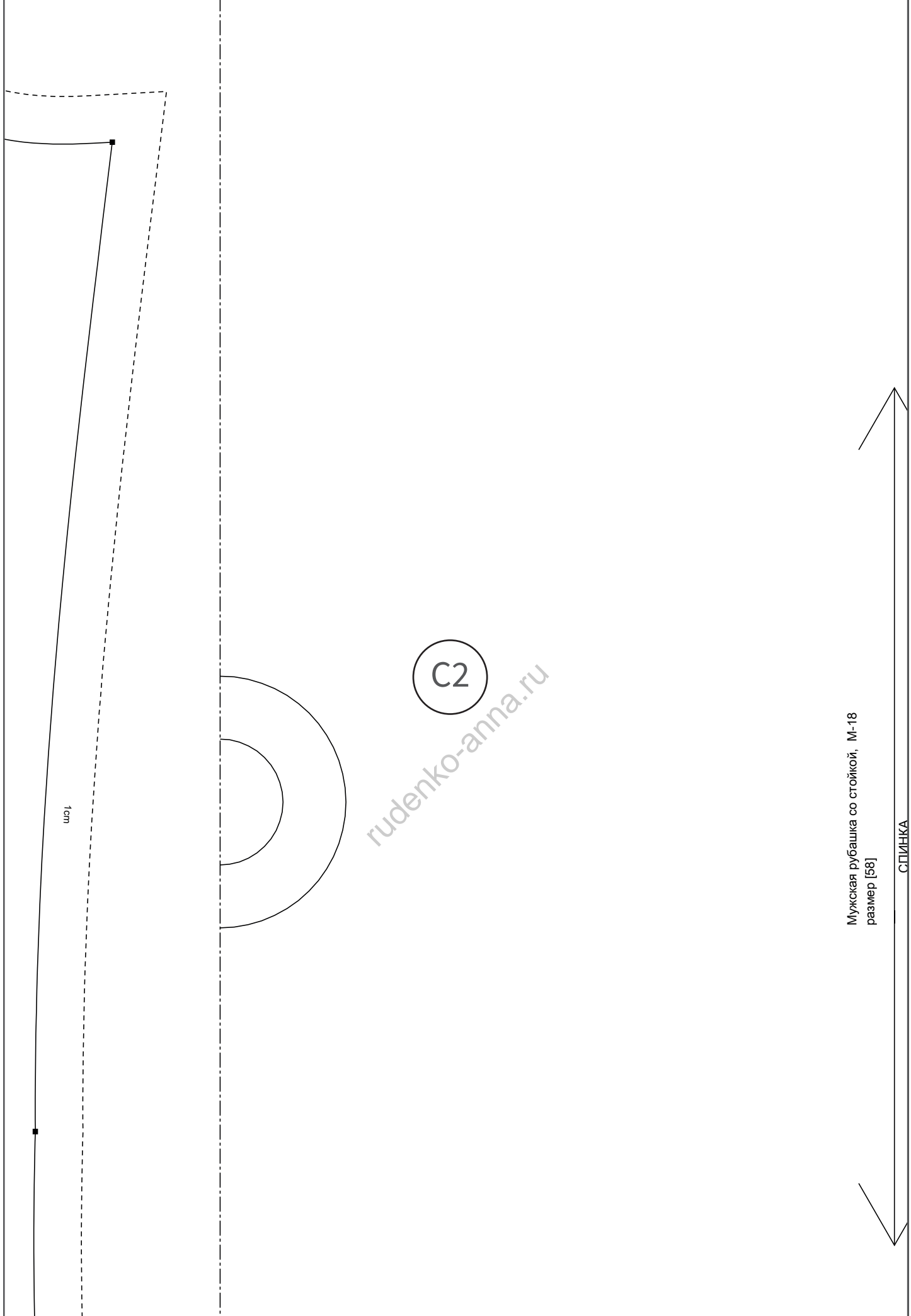

C2

*rudenko-anna.ru*

1cm

Мужская рубашка со стойкой, М-18  
размер [58]

СПИНКА

D2

rudenko-anna.ru

1 деталь со сгибом

1cm

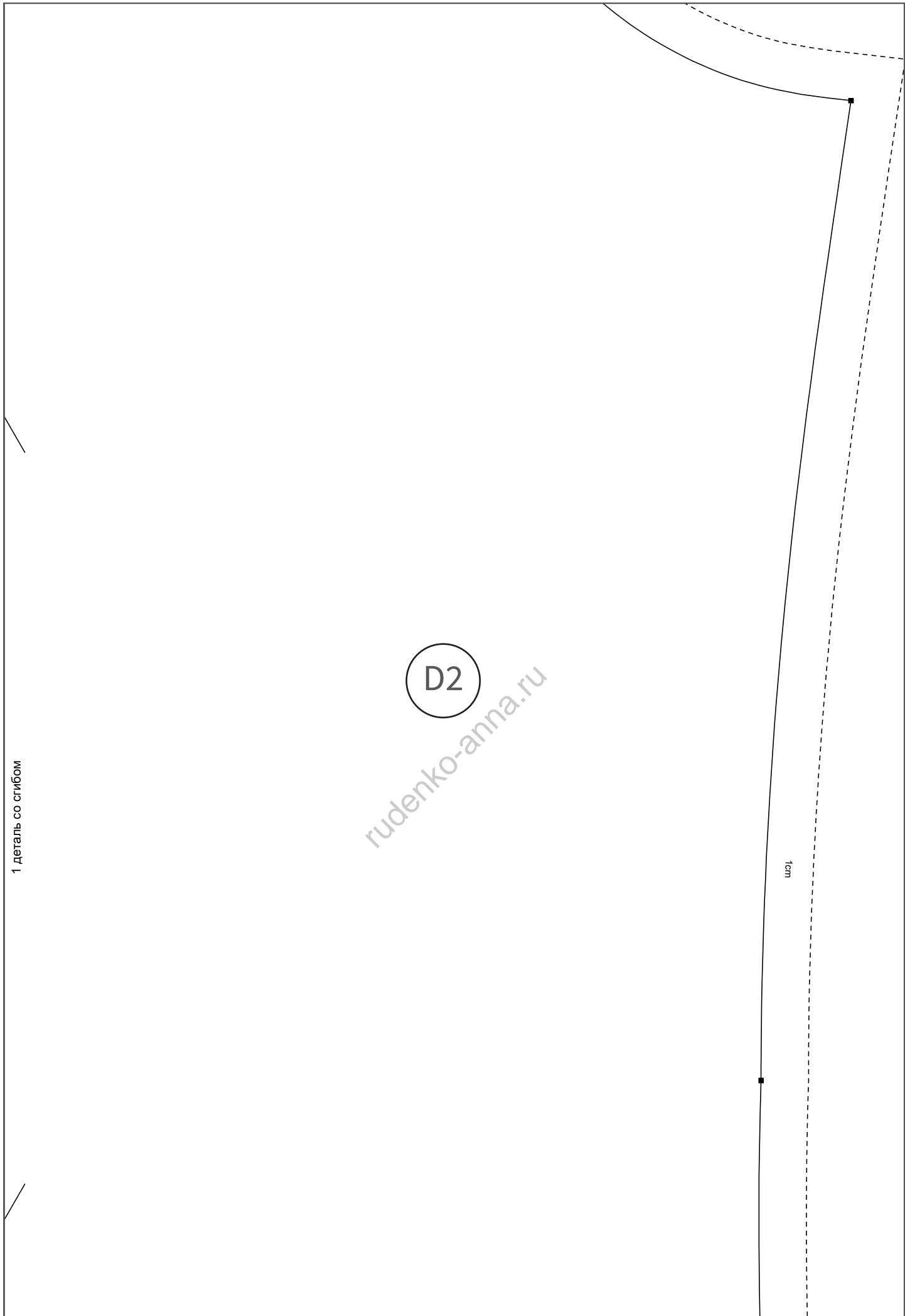



A diagram within a rectangular frame. It features two parallel lines sloping downwards from left to right. The left line is dashed, and the right line is solid. A circle is drawn around the label 'E2', which is positioned between the two lines. A watermark 'rudenko-anna.ru' is oriented diagonally across the lower portion of the diagram.

E2

*rudenko-anna.ru*

F2

Мужская рубашка со стойкой, М-18  
размер [58]

РУКАВ  
2 детали

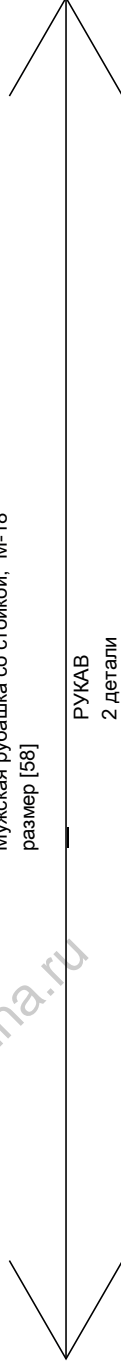

rudenko-anna.ru



G2

rudenko-anna.ru

3cm

Мужская рубашка со стойкой, M-18  
размер [58]

Карман  
1 деталь

H2

1.5cm

rudenko-anna.ru

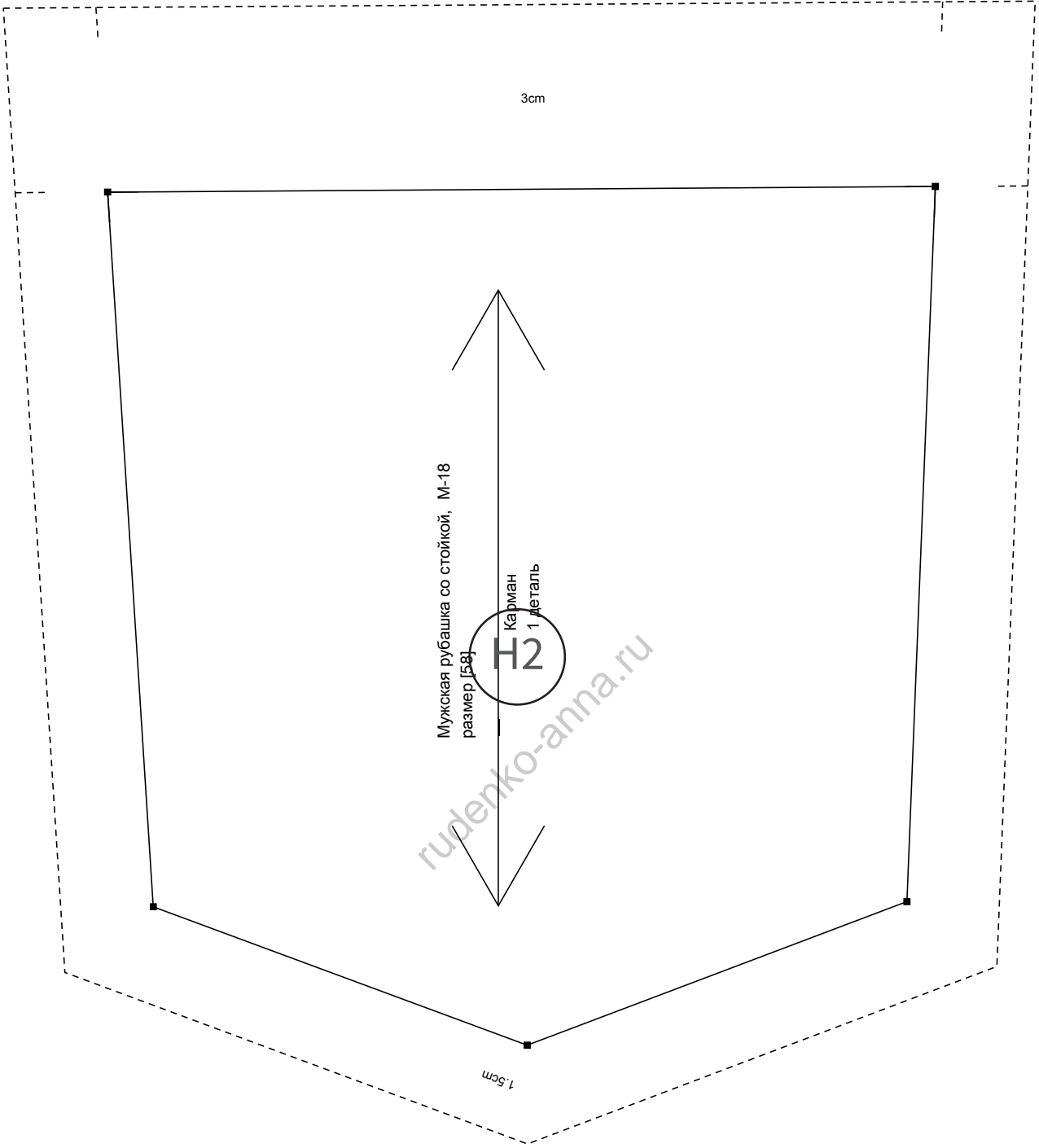



A3

rudenko-anna.ru

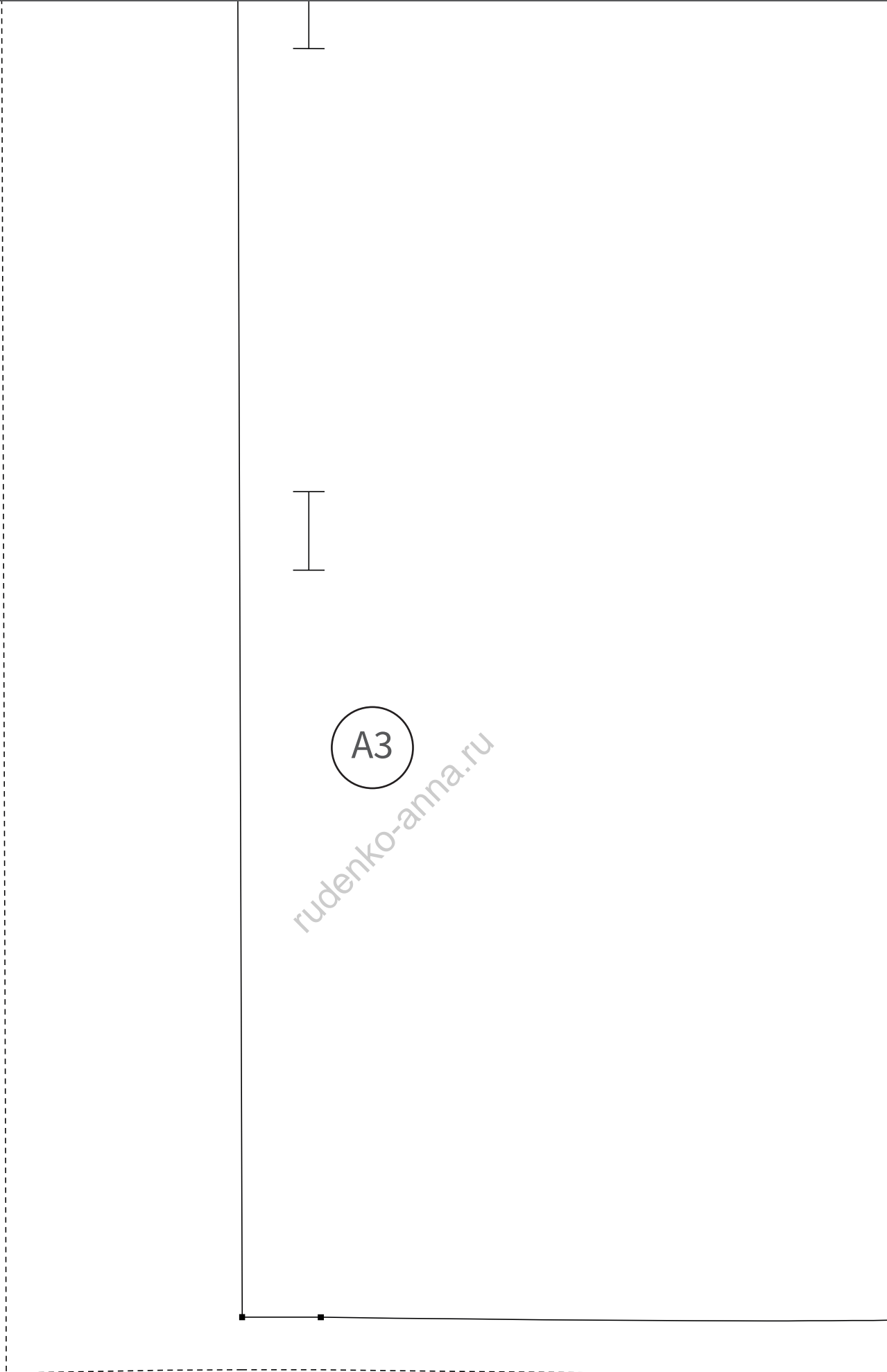

B3

rudenko-anna.ru

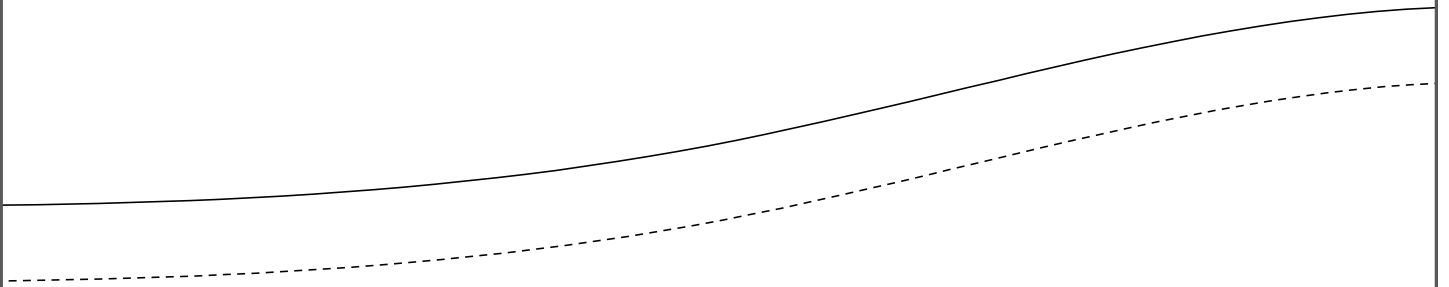
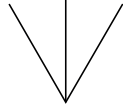

C3

rudenko-anna.ru

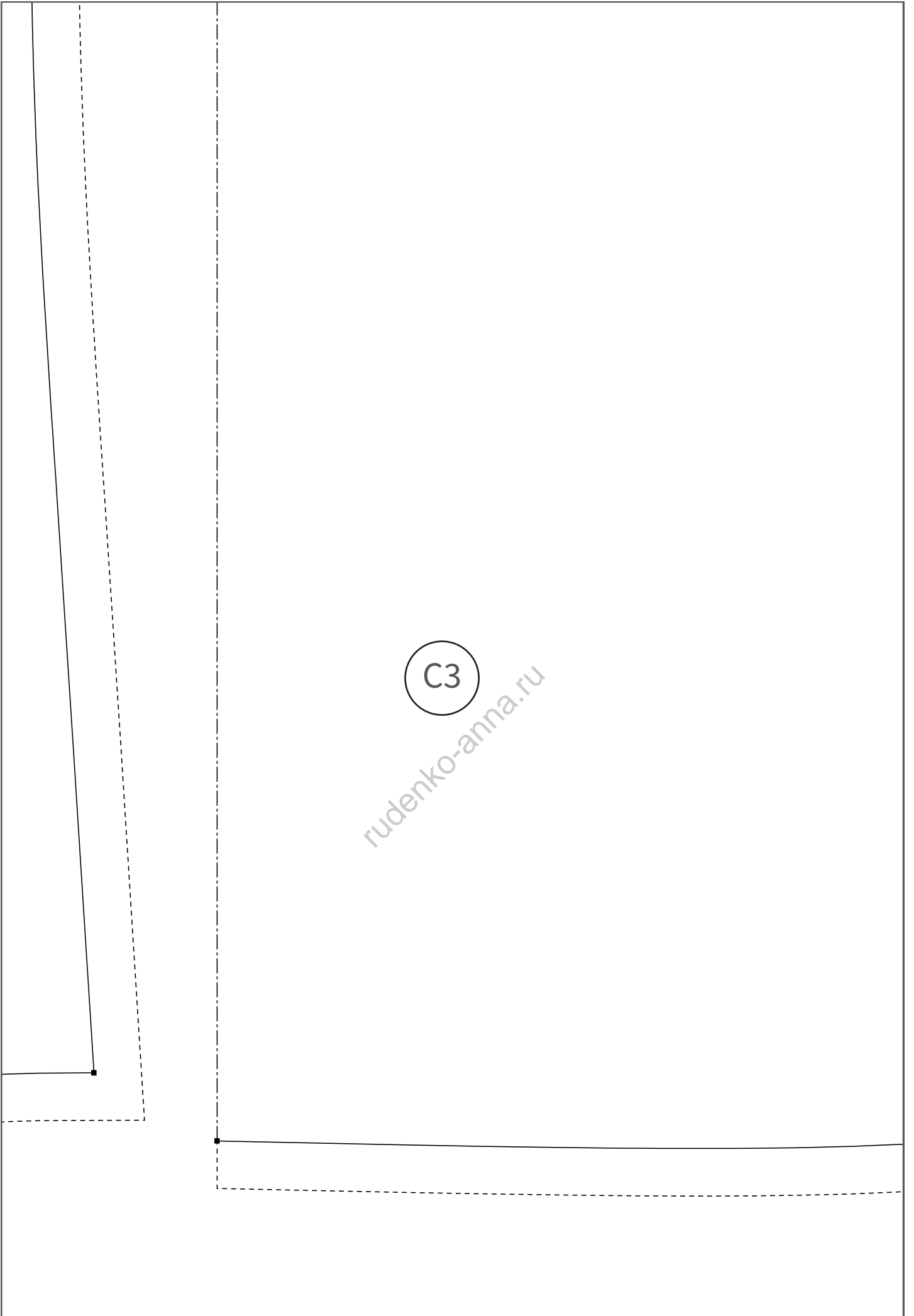

D3

rudenko-anna.ru

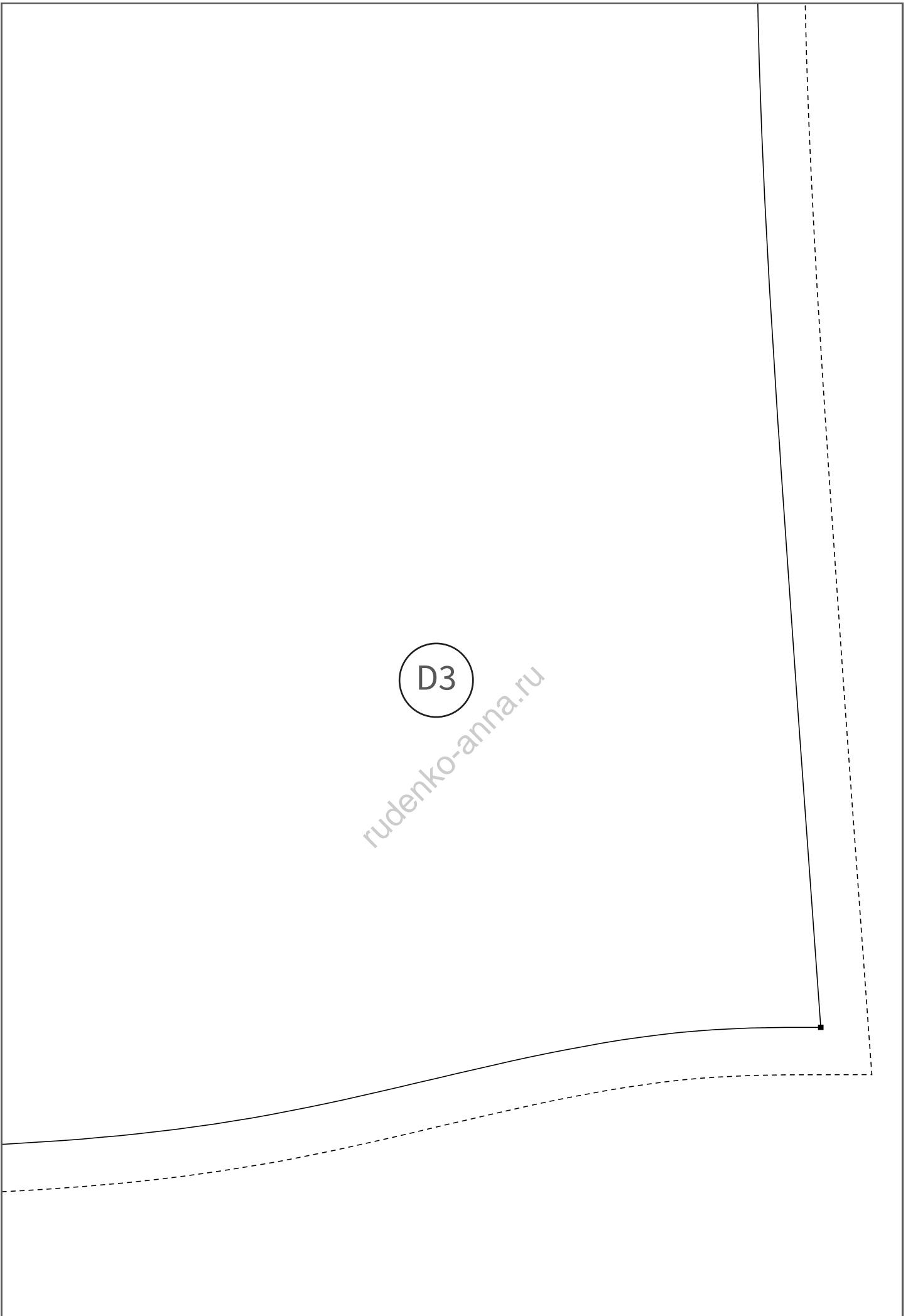

E3

rudenko-anna.ru

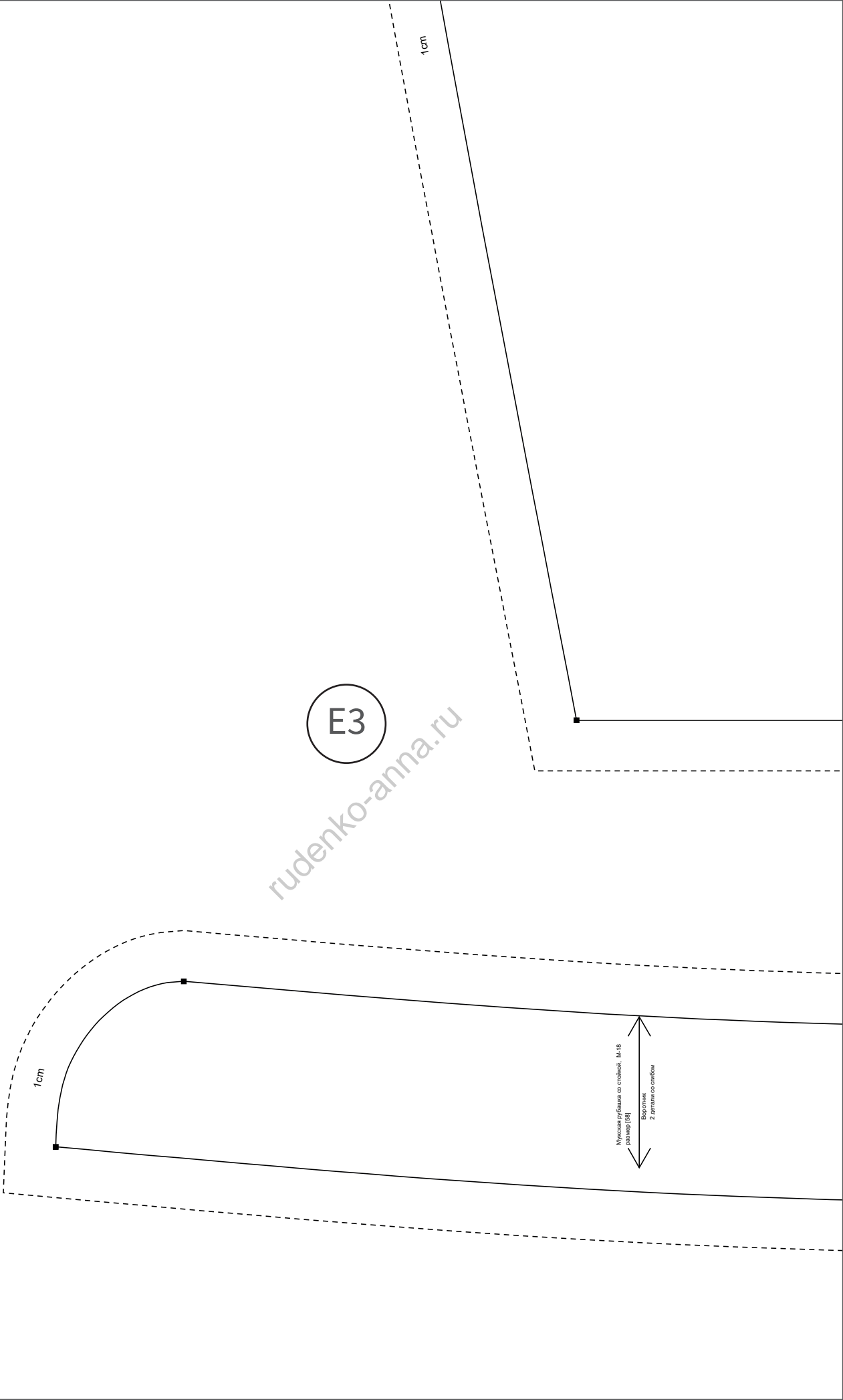

F3

rudenko-alma.ru





A technical drawing on a white background with a black border. A circle is labeled 'G3'. From the left side of the circle, a solid horizontal line extends to the left edge of the page. From the top of the circle, a solid line extends upwards and to the right, ending at the top edge of the page. From the bottom of the circle, a dashed horizontal line extends to the left edge of the page. From the bottom of the circle, a dashed line extends downwards and to the right, ending at the bottom edge of the page. A vertical dashed line is also present on the left side of the page, extending from the top edge to the horizontal solid line.

G3

rudenko-anna.ru